

WiFi Диммер 200Вт Модель 84016-B

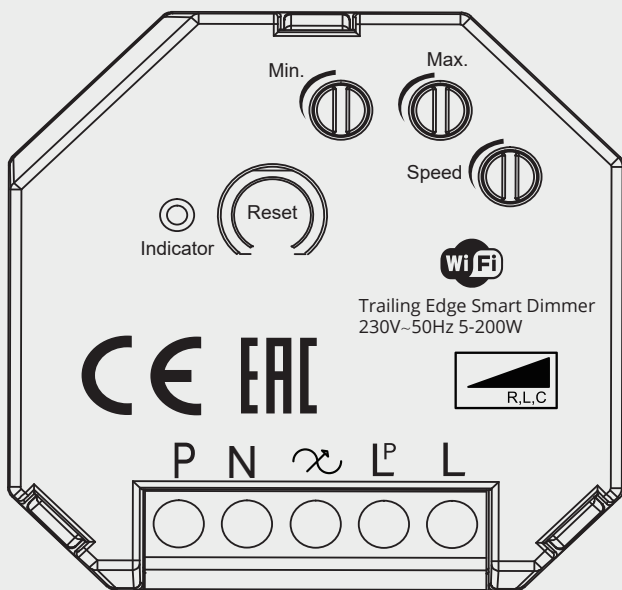

1. СПЕЦИФИКАЦИЯ

Номинальное напряжение	230 В-50 Гц
Максимальная нагрузка	200 Вт
Минимальная нагрузка	5 Вт
Диммируемые LED лампы	200 Вт
Лампы накаливания	10-200 Вт
Галогеновые лампы	10-200 Вт
Скорость диммирования	По переднему краю; по заднему краю
Способ управления	Одиночный или многофункциональный
Беспроводная сеть	Smart Life WiFi
Размеры	45x45x20мм

2. ОПАСНОСТЬ

ОПАСНОСТЬ ПОРАЖЕНИЯ ЭЛЕКТРИЧЕСКИМ ТОКОМ, ВЗРЫВОМ ИЛИ ДУГОВОЙ ВСПЫШКОЙ.

Отключите все источники питания, питающие это оборудование. Используйте тестер напряжения соответствующего номинала. Несоблюдение этих инструкций может привести к смерти или к серьезным травмам.

3. ПРОВОДКА

ПОЖАРНАЯ ОПАСНОСТЬ

Используйте только качественный зарядный кабель. Несоблюдение этих инструкций может привести к смерти, серьезным травмам или к повреждению оборудования.

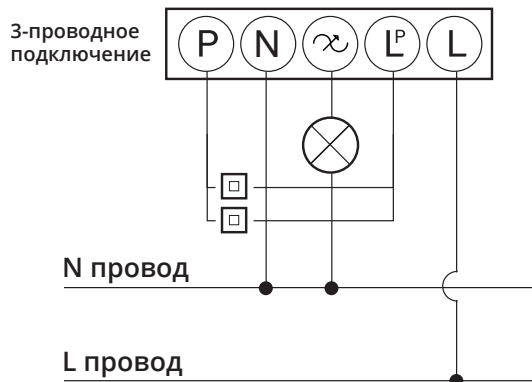
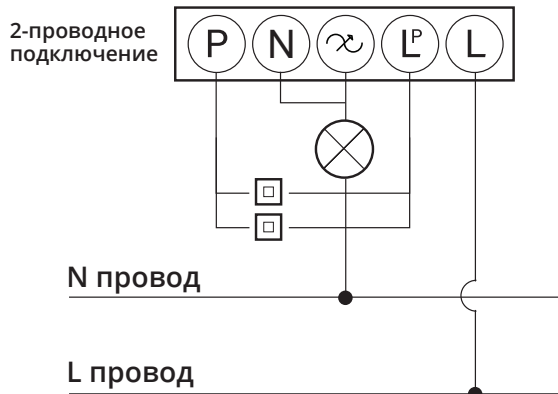

4. ПЕРЕКЛЮЧЕНИЕ РЕЖИМА ДИММИНИРОВАНИЯ

По умолчанию режим диммирования настроен по заднему краю, чтобы изменить режим диммирования по переднему краю, следуйте инструкциям ниже:

1. Включите диммер, нажмите кнопку сброса 4 раза и удерживайте в 5-й раз в течение 3 сек, яркость подключенного света увеличится/уменьшится в 5 раз, что означает активацию режима диммирования по переднему краю.
2. Чтобы вернуться к режиму диммирования по заднему краю, нажмите кнопку сброса 3 раза и удерживайте в 4-й раз в течение 3 сек, яркость подключенного света увеличится/уменьшится в 3 раза.
3. Помимо переключения режимов диммирования вручную, вы также можете использовать приложение TUYA.

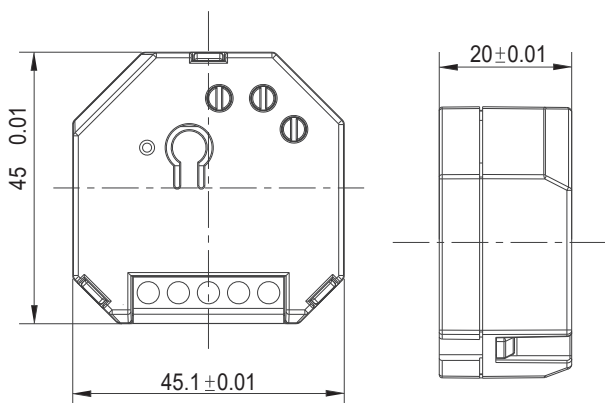

5. РУКОВОДСТВО ПОЛЬЗОВАТЕЛЯ

- 1 Выполните поиск по ключевому слову "Smart Life" в App Store или Google Play, чтобы загрузить приложение.
- 2 Зарегистрируйте свою учётную запись, указав номер мобильного телефона и адрес электронной почты, подождите несколько минут для получения кода верификации (с помощью текстового сообщения или электронной почты), введите его там, где требуется установить пароль и нажмите "Create Family" (Создать Семейю). Если у вас уже есть учетная запись, войдите в систему, используя свой номер мобильного телефона или адрес электронной почты и пароль, чтобы открыть приложение.



- 3 Включите WiFi на телефоне, затем убедитесь, что синий индикатор мигает. Если нет, то нажмите и удерживайте кнопку сброса в течение 5 секунд, пока индикатор не начнет быстро мигать синим цветом.

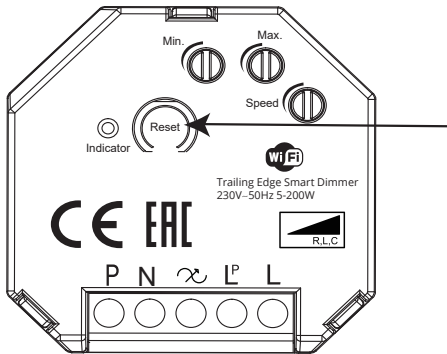

- 4 Нажмите "+" (добавить устройство) в правом верхнем углу экрана (устройство появится на экране автоматически) и следуйте инструкциям на экране для сопряжения (см. рис.1). Если нет, то вы можете выбрать категорию "Освещение" и вкладку "Источник света" (WiFi) (см. рис.2).



Рис.1



Рис.2

- 5 При поиске устройства необходимо войти в систему с паролем WiFi перед началом сопряжения.

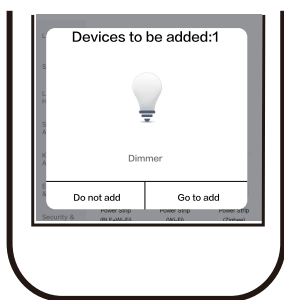

- 6 Когда сопряжение будет завершено, устройство появится в приложении.

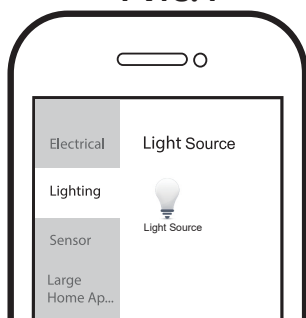
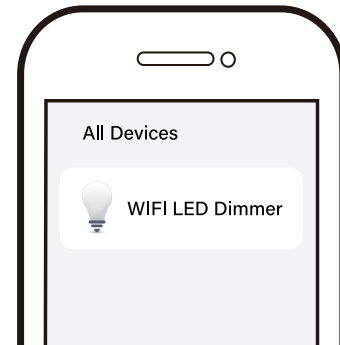

- 7 Подключитесь к Amazon Alexa или к Google Assistant для голосового управления или поделитесь устройствами со своей семьей или друзьями.

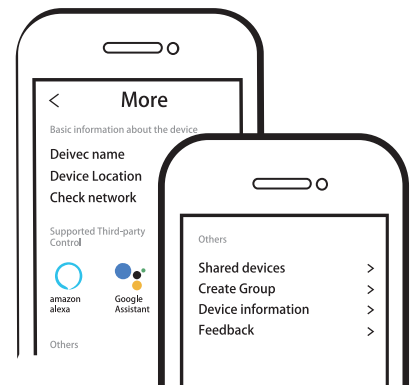

⚠ Примечание:

Содержание, значки и символы, отображаемые в мобильном приложении, могут быть изменены без предварительного уведомления, в связи с постоянным обновлением и улучшением. Работайте с Amazon Echo или умной колонкой Google Assistance

1. Убедитесь, что Диммер уже подключен к WiFi и им можно управлять с помощью приложения Smart Life.
2. Убедитесь, что вы назвали свой Диммер в приложении Smart Life.
3. Убедитесь, что Alexa или Google Home подключены к той же WiFi.
4. Запустите поиск устройств в Alexa или Google Home.
5. После завершения поиска WiFi Диммером можно управлять с помощью голосовых команд.